

ROTO NT

Strony zawiasowe K, A, E5
Regulacja.

Do użytku tylko przez
wykwalifikowany personel!

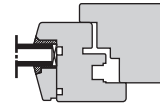

Regulacja okuć ROTO może być przeprowadzana tylko przez fachowy i wykwalifikowany personel.

Okna i drzwi balkonowe z PVC

Strona zawiasowa K

Strona zawiasowa A*

Okna i drzwi balkonowe z drewna

Strona zawiasowa E5

Strona zawiasowa A*

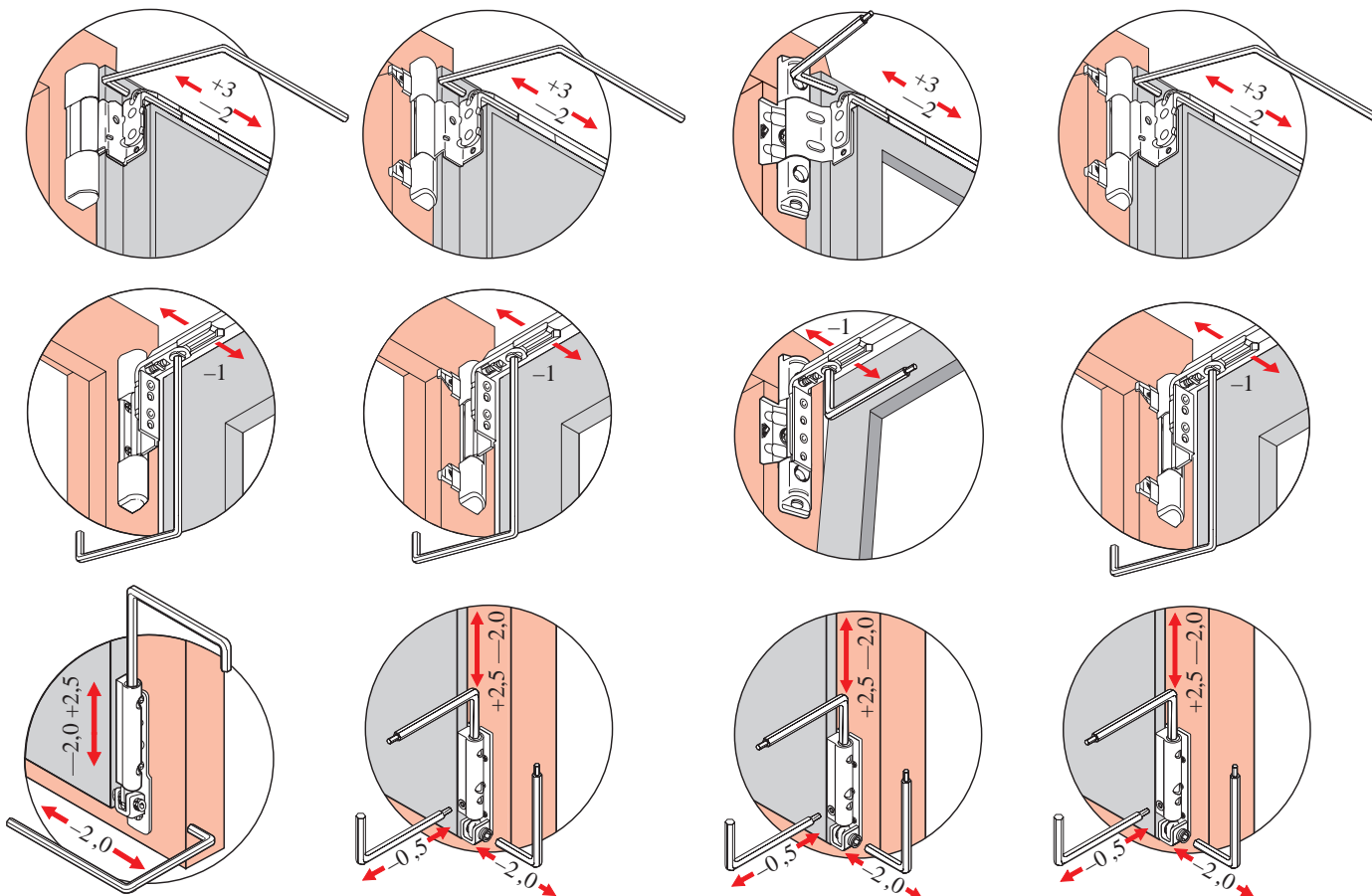

Przyrządy do regulacji:

Sześciokątny klucz imbusowy 4 mm
P 010 A 2100

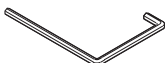

Sześciokątny klucz imbusowy 2,5/4 mm
P 010 A 2400

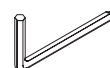

* Przy użyciu osłonek (do wspornika rozwórki/zawiasu dolnego) i zabezpieczenia zawiasu dolnego podane wartości regulacji ulegają zmianie.

ROTO FRANK Okucia Budowlane Sp. z o.o.

Wał Miedzeszyński 402

03-994 Warszawa

tel.: (22) 872 16 00 do -04



fax: (22) 872 16 11



internet: www.ROTO.de

e-mail: infoPL@ROTO-frank.com



Regulacja rolek ryglujących.

Rolki ryglujące E	Kierunek regulacji w °	Regulacja docisku skrzydła w mm
	Pozycja podstawowa 	-
		+/- 0,8

Rolki ryglujące P	Kierunek regulacji w °	Regulacja docisku skrzydła w mm
	Pozycja podstawowa 	-
		+/- 0,8

P 010 A 2100

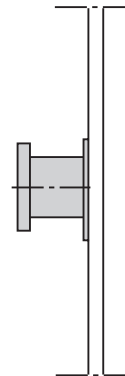
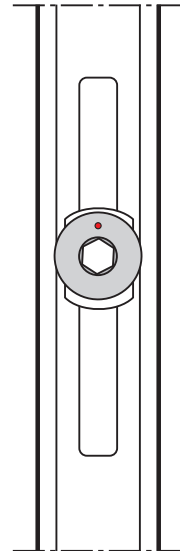
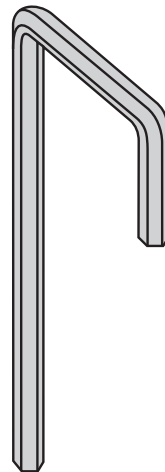
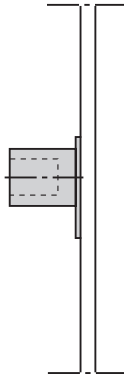
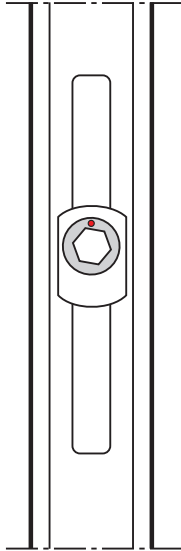
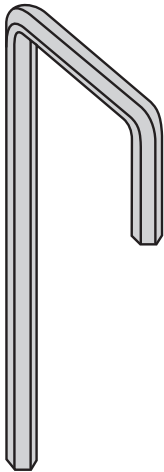

Rolki ryglujące **V**

N 860 A 0100

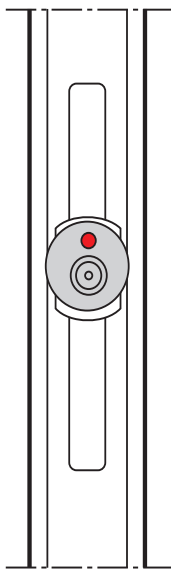
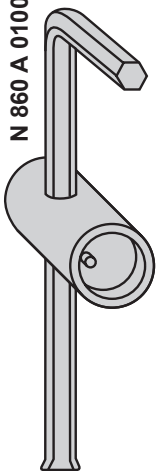

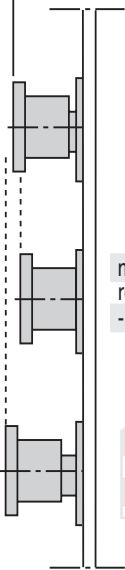

0 = Pozycja podstawowa

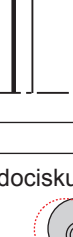
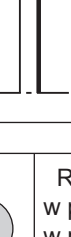
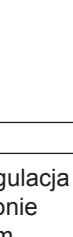

max regulacja - 0,8 mm

max regulacja + 0,8 mm

Kierunek regulacji w °	Regulacja docisku skrzydła w mm	Regulacja w pionie w mm
Pozycja podstawowa 	-	-
	+/- 0,8	+/- 0,2
	-	+/- 0,4
	+/- 0,8	+/- 0,6
	-	+/- 0,8